

STĚRÁKY



- PRO STROJE S VYSOKOU RYCHLOSTÍ POJEZDŮ
- IDEÁLNÍ POUŽITÍ VE STÍSNĚNÝCH PROSTORECH
- VELKÁ VARIABILITA NASAZENÍ DÍKY ŠIROKÉMU SPEKTRU POUŽITÝCH MATERIÁLŮ

STĚRÁKY

Stěrky jsou určeny ke stírání lineárních či rovinných ploch. Zabraňují průniku chladicích kapalin, třísek, prachu, brusného kalu a jiných nečistot do citlivých částí stroje.

Stěrky se standardně dodávají jako rovinné profily o jmenovité délce. Některé profily je možné svařením vytvarovat dle profilu stírané plochy.

Pokud je profil stírané plochy prostorově omezen a není zde možnost umístění svařovaného stěrače, je další možností výroba stěrače dle předem vytvořené formy. Formu lze rozměrově i tvarově přizpůsobit dle potřeb dané aplikace. Stěrač vyrobený dle formy poskytuje nejlepší možné stírání požadované plochy. Takovéto stěrače se instalují především na lineární vedení.



Standardní stěrač
možnost výroby dle formy

Standardní stěrač
vhodný pro teleskopické kryty

Standardní stěrač
možnost tvarování svařením

Pro správnou funkci je podstatná hodnota předpětí, která je u jednotlivých typů mírně odlišná a je označena hodnotou ΔV [mm]. Hodnoty předpětí lze nalézt u jednotlivých typů stěračů.

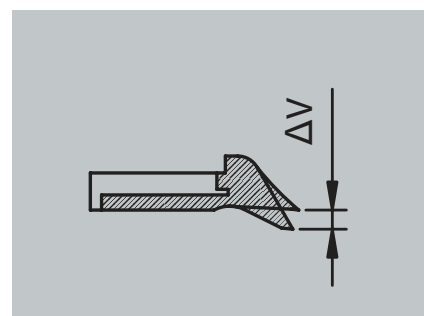

Předpětí

V aplikacích, kde se vyskytují žhavé třísky je vhodné stěrač vybavit kovovým předstěrákem, který poskytuje ochranu stěrače před jeho nenávratným poškozením.

Zakřivené rovinné plochy lze stírat stěrákem vyrobeným dle formy či posvařovaným ze standardních profilů. Svařované stěrky se zhotovují z profilů FBA14, FBA 18 a FBA25. Stěrky dle formy jsou nejčastěji vyhotoveny v profilu FBA-V a FBA-E.

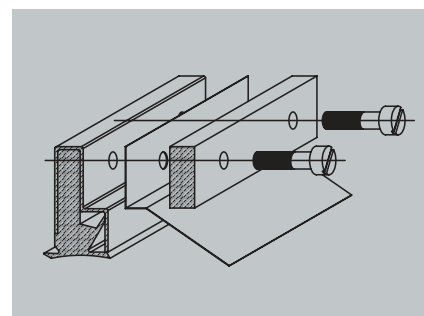

Předstěrač

ŘADA FBA-V:

Konstrukce: ocelový plech s navulkanizovaným NBR

- vynikající mechanické vlastnosti
- vysoká odolnost proti otěru
- krátkodobá odolnost 135 °C
- trvalá odolnost 100 °C
- omezená odolnost proti kyselinám, louchům a benzínu
- odolnost proti chladicím kapalinám a minerálním olejům
- výborná odolnost proti mikroorganismům

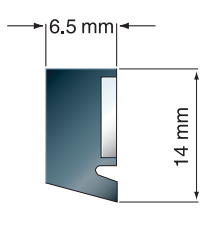
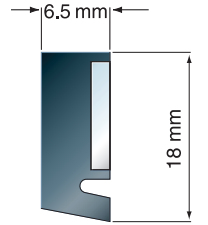
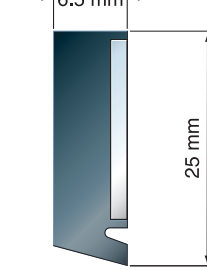
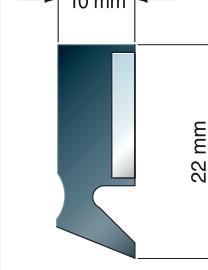
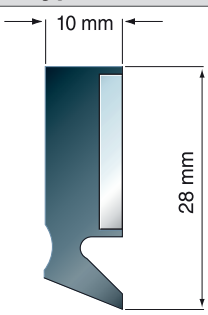
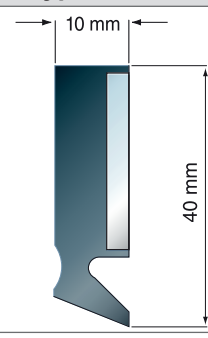
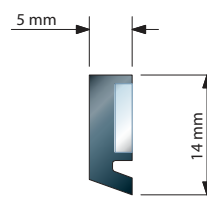
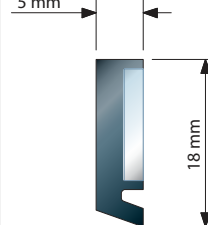
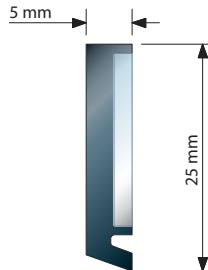
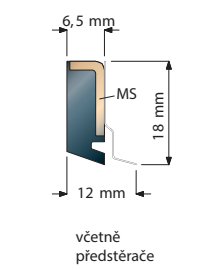
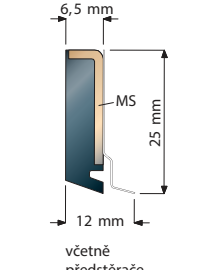
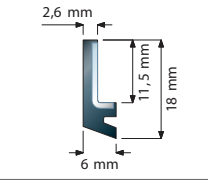
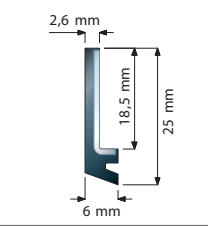
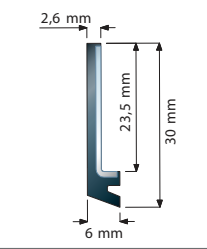
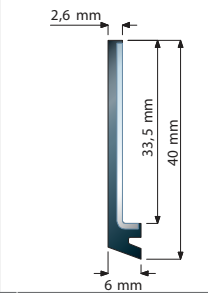

Použití:

Stěrače řady FBA-V jsou standardním typem použitelným pro nerovné až velmi nerovné profily.

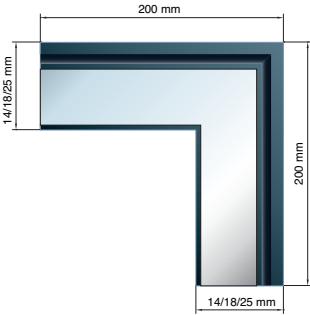
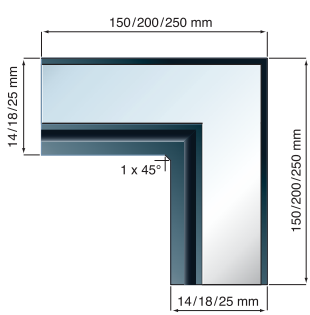
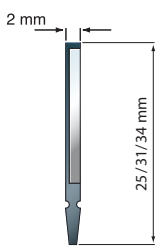
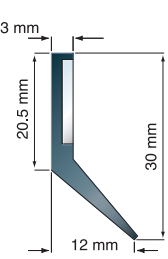
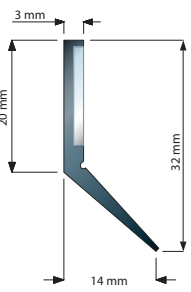
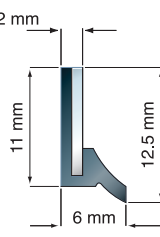
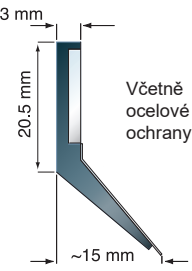
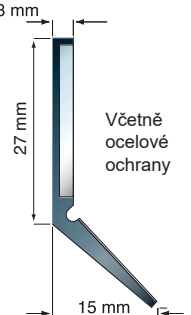
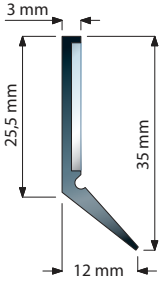
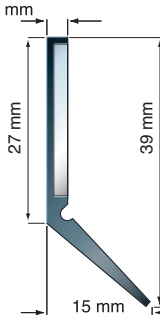
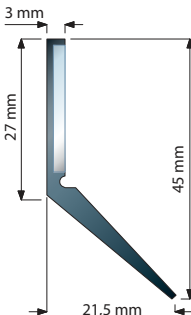
Typ FBA-V 14  standardní délka: 500 mm ΔV: 0,5 - 1 mm	Typ FBA-V 18  standardní délka: 500 mm ΔV: 0,5-1 mm	Typ FBA-V 25  standardní délka: 500 / 1000 mm ΔV: 0,5-1 mm	Typ FBA-V 22  standardní délka: 800 / 1000 mm ΔV: 1 - 3 mm
Typ FBA-V 28  standardní délka: 800 / 1000 mm ΔV: 1 - 3 mm	Typ FBA-V 40  standardní délka: 800 / 1000 mm ΔV: 1 - 3 mm	Typ FBA-V 14-5  standardní délka: 500 / 1000 mm ΔV: 0,5 - 1 mm	Typ FBA-V 18-5  standardní délka: 500 / 1000 mm ΔV: 0,5 - 1 mm
Typ FBA-V 25 - 5  standardní délka: 500 / 1000 mm ΔV: 0,5 - 1 mm	Typ FBA-V R18  standardní délka: 300 mm ΔV: 0,5 - 1 mm	Typ FBA-V R25  standardní délka: 300 mm ΔV: 0,5 - 1 mm	
Typ FBA-V S18  standardní délka: 300 mm ΔV: 0,5 - 1 mm	Typ FBA-V S25  standardní délka: 300 mm ΔV: 0,5 - 1 mm	Typ FBA-V S30  standardní délka: 300 mm ΔV: 0,5 - 1 mm	Typ FBA-V S40  standardní délka: 300 mm ΔV: 0,5 - 1 mm

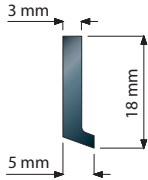
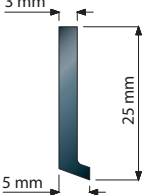
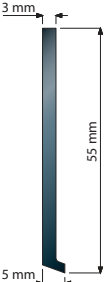
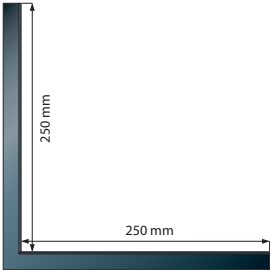
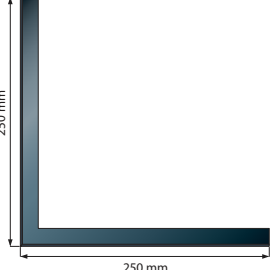
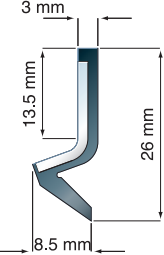
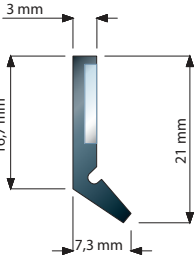
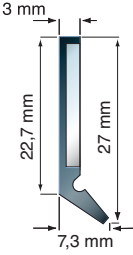
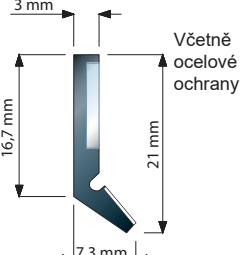
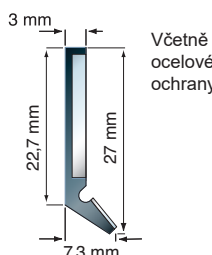
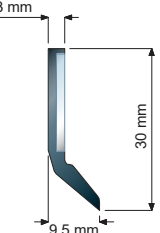
<p>Typ FBA-V 14/18/25 90° O</p> 	<p>Typ FBA-V 14/18/25 90° I</p> 	
<p>standardní délka: 200 mm, kompatibilní se stěrači FBA-V 14/18/25</p>	<p>standardní délka: 150 / 200 / 250 mm, kompatibilní se stěrači FBA-V 14/18/25</p>	
<p>Typ FBA-VW 25/31/34</p> 	<p>Typ FBA-V flex 30</p> 	<p>Typ FBA-V flex 32</p> 
<p>standardní délka: 600/1000 mm ΔV: 1 - 3 mm - extra pružný stěrač pro velmi nerovné plochy</p>	<p>standardní délka: 800/1000 mm ΔV: 0,5 - 4 mm - extra pružný stěrač pro velmi nerovné plochy</p>	<p>standardní délka: 800/1000 mm ΔV: 0,5 - 4 mm - extra pružný stěrač pro velmi nerovné plochy</p>
<p>Typ FBA-V mini</p> 	<p>Typ FBA-V flex P30</p> 	<p>Typ FBA-V flex P39</p> 
<p>standardní délka: 500 mm</p>	<p>standardní délka: 850 /1000 mm</p>	<p>standardní délka: 850 /1000 mm</p>
<p>Typ FBA-V flex 35</p> 	<p>Typ FBA-V flex 39</p> 	<p>Typ FBA-V flex 45</p> 
<p>standardní délka: 500 mm</p>	<p>standardní délka: 850 /1000 mm</p>	<p>standardní délka: 850 /1000 mm</p>

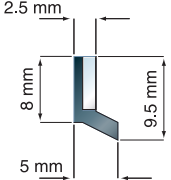
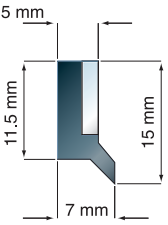
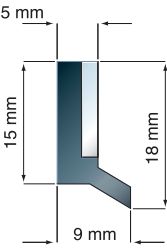
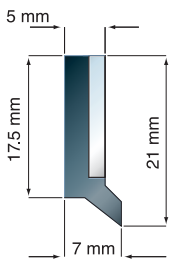
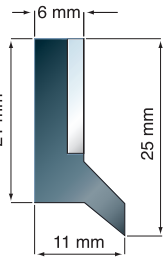
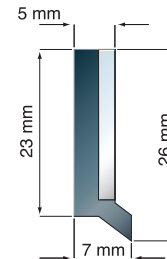
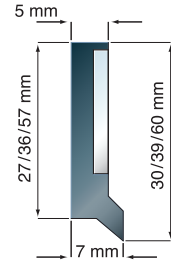
<p>Typ FBA-VM 18</p> 	<p>Typ FBA-VM 25</p> 	<p>Typ FBA-VM 55</p> 	
standardní délka: 500 mm ΔV : 0,5 - 1 mm	standardní délka: 500 mm ΔV : 0,5 - 1 mm	standardní délka: 500 mm ΔV : 0,5 - 1 mm	
<p>Typ FBA-VM 18/25/55 90° I</p> 		<p>Typ FBA-VM 18/25/55 90° O</p> 	
standardní délka: 250 mm ΔV : 0,5 - 1 mm		standardní délka: 250 mm ΔV : 0,5 - 1 mm	
<p>Typ FBA-V KO</p> 	<p>Typ FBA-V flex S21</p> 	<p>Typ FBA-V flex S27</p> 	
standardní délka: 500 mm ΔV : 0,5 - 4 mm - stěrač s vysokým předpětím	standardní délka: 800 / 1000 mm ΔV : 0,5 - 3,5 mm	standardní délka: 800 mm ΔV : 0,5 - 3,5 mm	
<p>Typ FBA-V flex SP21</p> 	<p>Typ FBA-V flex SP27</p> 	<p>Typ FBA- flex Q30</p> 	
standardní délka: 800 / 1000 mm ΔV : 0,5 - 3,5 mm	standardní délka: 800 mm ΔV : 0,5 - 3,5 mm		

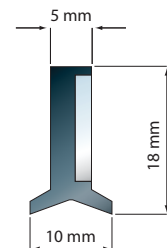
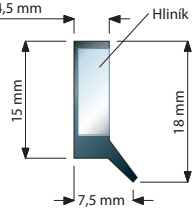
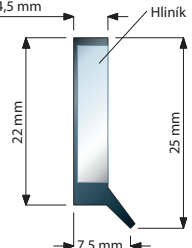
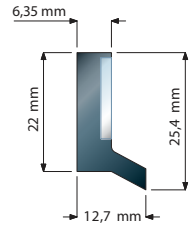
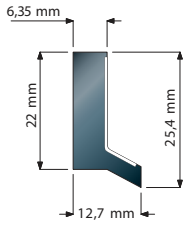
Typ FBA-E9	Typ FBA-E15	Typ FBA-E18	Řada FBA-E:	
			<p>Konstrukce: příruba s navulkanizovaným stíracím břitem</p> <p>Materiál: ocelová příruba a stírací břit z NBR</p> <ul style="list-style-type: none"> • vynikající mechanické vlastnosti • vysoká odolnost proti otěru • krátkodobá odolnost 135 °C • trvalá odolnost 100 °C • omezená odolnost proti kyselinám, louchům a benzínu • odolnost proti chladicím kapalinám a minerálním olejům • výborná odolnost proti mikroorganismům 	
standardní délka: 560 / 1000 mm ΔV: 0,5 - 1 mm	standardní délka: 730 / 1000 mm ΔV: 0,5 - 1 mm	standardní délka: 560 / 1000 mm ΔV: 0,5 - 1 mm		
Typ FBA-E21	Typ FBA-E25	Typ FBA-E26	<p>Použití: Stěrače řady FBA-E jsou standardním profilem stěračů pro široké univerzální použití.</p>	
				
standardní délka: 730 / 1000 mm ΔV: 0,5 - 1 mm	standardní délka: 730 / 1000 mm ΔV: 0,5 - 1 mm	standardní délka: 700 / 1000 mm ΔV: 0,5 - 1 mm		
Typ FBA-E30	Typ FBA-E20D / 25D	Typ FBA-EV	Typ FBA-E18D	
				
standardní délka: 860 mm ΔV: 0,5 - 1 mm	standardní délka: 560 / 1000 mm ΔV: 0,5 - 1 mm - dvojitý stírací břit poskytuje zlepšené stírací a těsnící vlastnosti	standardní délka: 700 / 1000 mm	standardní délka: 1000 mm - dvojitý stírací břit poskytuje zlepšené stírací a těsnící vlastnosti	
Typ FBA-E K18	Typ FBA-E K25	Typ FBA-E U1	Typ FBA-E U5	
				
standardní délka: 500 / 1000 mm ΔV: 1 - 2 mm	standardní délka: 500 / 1000 mm ΔV: 1 - 2 mm	standardní délka: 560 mm ΔV: 1 - 2 mm	standardní délka: 560 mm ΔV: 1 - 2 mm	

ŘADA FBA:

Konstrukce: nosný tvarovaný plech s volně vloženým stíracím břitem

Materiál: nosný tvarovaný plech z nerez oceli a polyuretanový stírací břit

- vynikající mechanické vlastnosti
- vysoká odolnost proti otěru
- krátkodobá odolnost 130 °C
- trvalá odolnost 90 °C
- omezená odolnost proti kyselinám, louchům a benzínu
- odolnost proti chladicím kapalinám a minerálním olejům
- výborná odolnost proti mikroorganismům
- vynikající odolnost proti hydrolyze

Nespornou výhodou stěračů řady FBA je možnost rychlé výměny stíracího břitu bez nutnosti demontáže nosného tvarovaného plechu. Stírací břit je volně vložen do nosného plechu, a proto jej lze v případě opotřebení velice snadno vyjmout a zaměnit za nový.

Stěrače typu FBA je možné snadno použít pro tvarované profily (obr. 45). Tvar stěrače lze definovat tvarem nosného plechu. Stírací břit se tvaru nosného plechu přizpůsobí.

Použití:

Vzhledem k snadnosti výměny stíracího břitu jsou stěrače řady FBA vhodné pro aplikace s vysokým stupněm otěru a opotřebení.

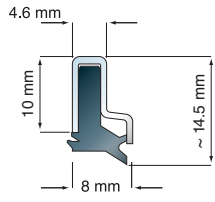
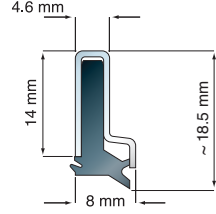
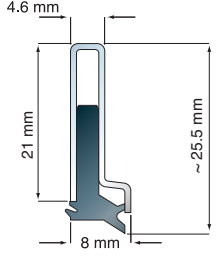
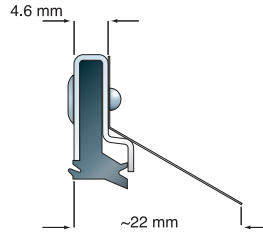
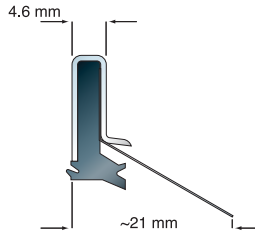
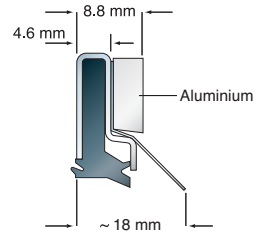
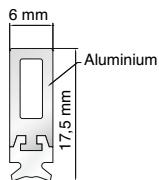
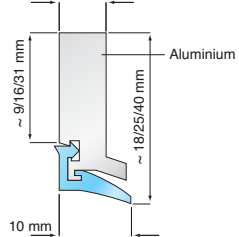
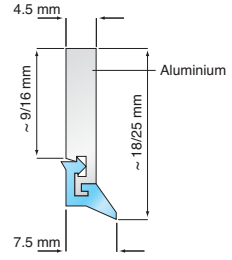
Typ FBA 14	Typ FBA 18	Typ FBA 25
		
standardní délka: 500 - 1000 mm ΔV: 0,5 - 1 mm	standardní délka: 500 - 1000 mm ΔV: 0,5 - 1 mm	standardní délka: 500 - 1000 mm ΔV: 0,5 - 1 mm
Typ FBA P14/18/25		Typ FBA U18/25
		
standardní délka: 500 - 1000 mm ΔV: 0,5 - 1 mm - standardní typ vybavený kovovým chráničem hrubých nečistot a žhavých třísek.		standardní délka: 500 - 1000 mm ΔV: 0,5 - 1 mm - standardní typ vybavený montážní přírubou, kovovým chráničem hrubých nečistot a žhavých třísek.
Typ E-BA D18	Typ E-BAS 18/25/40	Typ E-BA 18/25
		
standardní délka: 516 mm	standardní délka: 1000 mm	standardní délka: 1000 mm

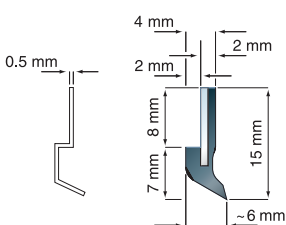
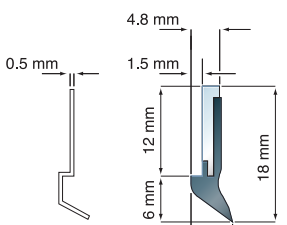
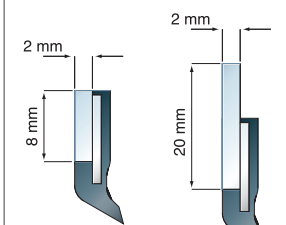
Typ TSA 8	Typ TSA 12	Typ TSA 8/8X2 TypTSA 8/20X2
		
standardní délka: 500 - 1000 mm ΔV: 0,5 - 1 mm - stěrač je možné vybavit CrNi ochranou před hrubými nečistotami a žhavými třískami	standardní délka: 500 - 1000 mm ΔV: 0,5-1mm - stěrač je možné vybavit CrNi ochranou před hrubými nečistotami a žhavými třískami	standardní délka: 500 - 1000 mm ΔV: 0,5 - 1 mm - stěrač TSA 8 s pomocnou montážní přírubou

ŘADA TSA:

Konstrukce: příruba s navulkanizovaným stíracím břitem

Materiál: ocelová příruba a stírací břit z NBR

- vynikající mechanické vlastnosti
- vysoká odolnost proti otěru
- krátkodobá odolnost 135 °C
- trvalá odolnost 100 °C
- omezená odolnost proti kyselinám, louhům a benzínu
- odolnost proti chladícím kapalinám a minerálním olejům
- výborná odolnost proti mikroorganismům
- vynikající odolnost proti hydrolyze

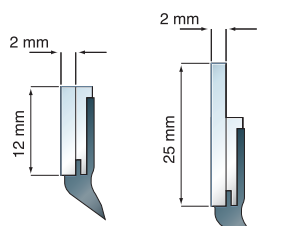
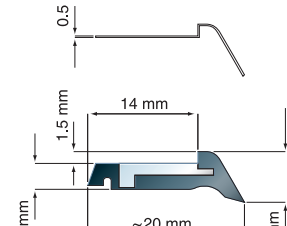
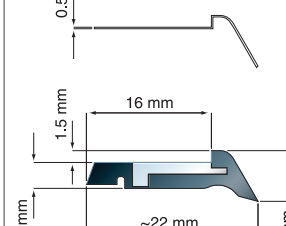
Typ TSA 12/12X2 TypTSA 12/25X2	Typ TSA 12D	Typ TSA 12DD
		
standardní délka: 500 - 1000 mm ΔV: 0,5 - 1 mm - stěrač TSA 12 s pomocnou montážní přírubou	standardní délka: 500 mm ΔV: 0,5 - 1 mm - stěrač je vybaven tlumičem rázů na zadní straně stěrače.	standardní délka: 500 mm ΔV: 0,5 - 1 mm - stěrač je vybaven dvojitým tlumičem rázů na zadní straně stěrače.

Použití:

Stěrače typu TSA jsou především určeny k zatěsnění jednotlivých elementů teleskopických krytů. Lze je však použít i jako lineární těsnění vodících ploch pojezdů roletových krytů.

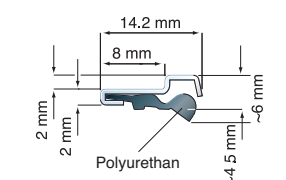
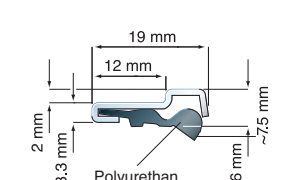
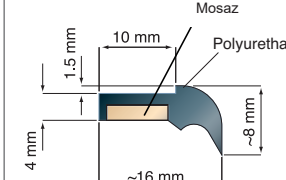
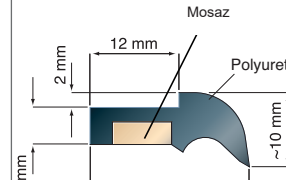
Typ TSA - E8	Typ TSA - E12	Typ TSA - M16	Typ TSA - M19
			
standardní délka: 1000 / 3000 mm – nosný tvarovaný plech Stírací břit: délka neomezena ΔV: 0,5 - 1 mm	standardní délka: 1000 / 3000 mm – nosný tvarovaný plech Stírací břit: délka neomezena ΔV: 0,5 - 1 mm	standardní délka: 1000 mm – nosná příruba Stírací břit: délka neomezena ΔV: 0,5 - 1 mm - mosazná nosná příruba 8 x 2 mm	standardní délka: 1000 mm – nosná příruba Stírací břit: délka neomezena ΔV: 0,5 - 1 mm - mosazná nosná příruba 8 x 3 mm

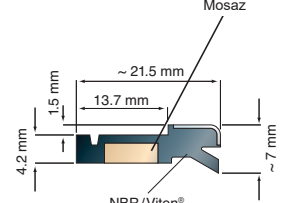
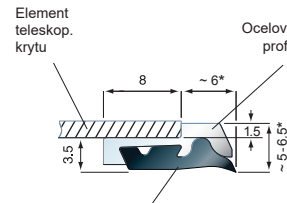
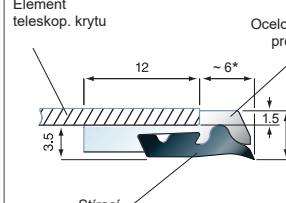
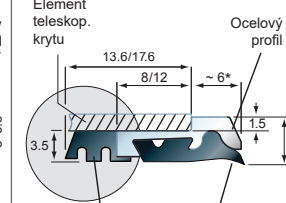
Typ TSA - MZ	Typ E2	Typ E3	Typ E 2DD / E 3DD
			
standardní délka: 1000 mm	standardní délka: 1000 mm stírací břit: délka neomezena	standardní délka: 1000 mm stírací břit: délka neomezena	standardní délka: 1000 mm stírací břit: délka neomezena

Standardizované stěrače pro lineární vedení určené pro vedení Schneeberger. Pro jiné typy vedení je možné vyrobit formu.

Dostupné materiály stěračů: NBR, Viton

Jiné materiály na objednávku

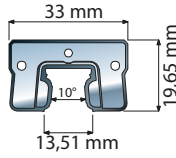
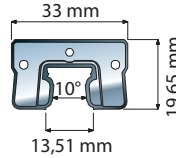
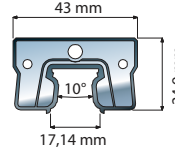
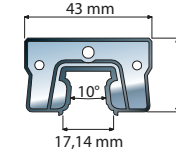
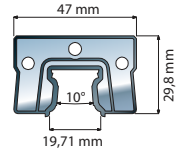
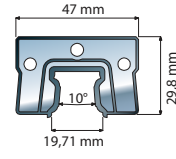
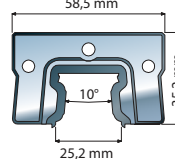
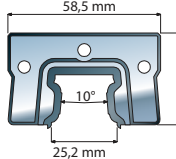
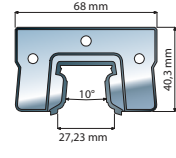
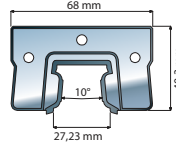
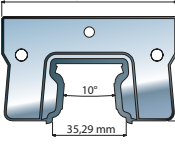
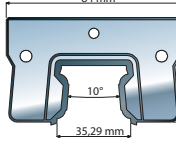
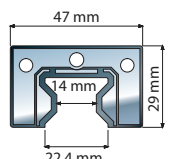
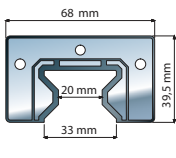
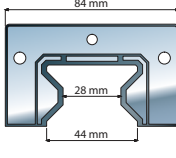
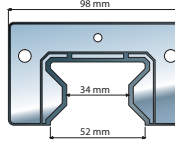
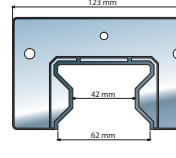
<p>Typ FBA-V ZBN/ZBV 15</p> 	<p>Typ FBA-V ZBN/ZBV 15U</p> 	<p>Typ FBA-V ZBN/ZBV 20</p> 	<p>Typ FBA-V ZBN/ZBV 20U</p> 	
pro kolejnici s krycím plechem		pro kolejnici s krycím plechem		
<p>Typ FBA-V ZBN/ZBV 25</p> 	<p>Typ FBA-V ZBN/ZBV 25U</p> 	<p>Typ FBA-V ZBN/ZBV 30</p> 	<p>Typ FBA-V ZBN/ZBV 30U</p> 	
pro kolejnici s krycím plechem		pro kolejnici s krycím plechem		
<p>Typ FBA-V ZBN/ZBV 35</p> 	<p>Typ FBA-V ZBN/ZBV 35U</p> 	<p>Typ FBA-V ZBN/ZBV 45</p> 	<p>Typ FBA-V ZBN/ZBV 45U</p> 	
pro kolejnici s krycím plechem		pro kolejnici s krycím plechem		
<p>Typ FBA-V ZCN/ZCV 25</p> 	<p>Typ FBA-V ZCN/ZCV 35</p> 	<p>Typ FBA-V ZCN/ZCV 45</p> 	<p>Typ FBA-V ZCN/ZCV 55</p> 	<p>Typ FBA-V ZCN/ZCV 65</p> 

Svařované stěrače

Stěrače řady FBA je možno vyrobit jako svařované dle profilu lineárního vedení. Výhodou je, že není potřeba hradit žádné vícenáklady na výrobu formy. Stěrače jsou pro stroje jednorázových výrob nebo do údržby.

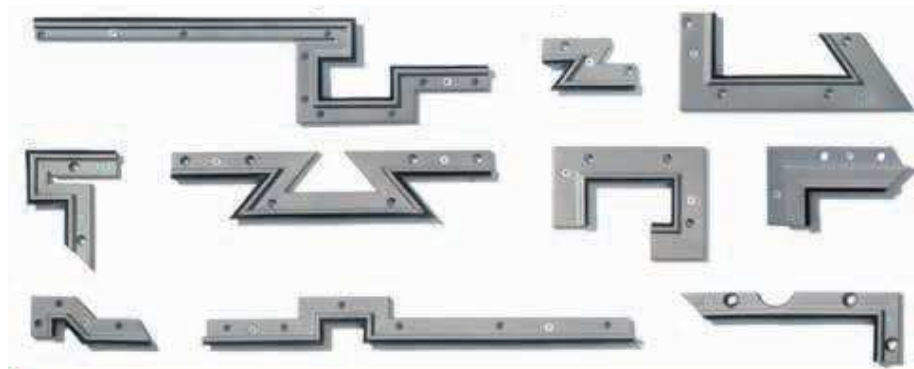
**Stěrače dle formy**

Profily řady FBA-V a FBA-E, ale i stěrače řady TSA je možno vyrobit dle formy. Tvar stěráku je možno přizpůsobit jakémukoliv tvaru kolejnice. Tyto stěrače jsou vhodné především pro sériové využití.

